

1 お買上げ誠にありがとうございます

Takeway® G1 トライポッドは T1 クランプポッドに装着して、水平な場所で直立させるためのアクセサリです。(注1) またコンパクトデジタルカメラに直接つけてテーブルポッドとしてご利用いただくことも出来ます。(6-3参照) G1 トライポッドの重量は77gと軽量ながら3kgまでの荷重に耐えられ、携帯性に優れたコンパクトな設計です。いつでもどこでも便利にご利用いただけるアクセサリです。

2 使用前チェックのお願いと免責事項

カメラなどの使用機材をTakeway® G1 トライポッドに取付ける前に、必ずTakeway® G1 トライポッドの本体及びパーツに損傷や変形、ゆるみが無いことをご確認ください。万一上記問題が生じた場合は、直ちに使用を中止し、販売店にご相談ください。またメーカー、及び販売店では、Takeway® G1 トライポッド使用時のカメラなどの取付機材、机などの支持体、人体へのいかなる損害が発生した場合も、一切責任を負いかねますのでご了承ください。

3 本体及びパーツ

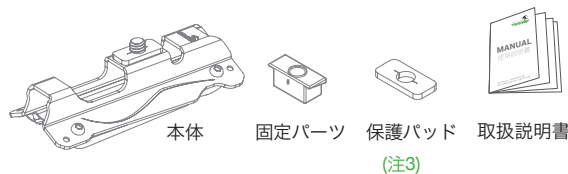

4 使用上の注意事項

- 4-1: 本製品の本体はアルミ合金の材質を採用していますが、製品が傷まないよう長期的に湿気が高い環境に置かないようにして下さい。
- 4-2: 本製品のプラスチックパーツが傷まないよう、高温や火の元の近くに置かないようにして下さい。
- 4-3: 長期間使用されず再度ご使用する際は、落下事故等を防ぐため、使用前に必ず本体及びパーツに損傷や変形、ゆるみ、が無いことをご確認ください。
- 4-4: 安全のため、必ず水平な面でご使用ください。
- 4-5: 安全のため他の機器への装着が完了後、水平な面で安定性を確認してください。T1クランプに装着使用する場合はバランスに気をつけてご利用ください。バランスが保持でき無い場合は使用を中止してください。
- 4-6: 装着したカメラなどの機器がバランスを維持し、安定していることをご確認ください。

5 パーツ名称

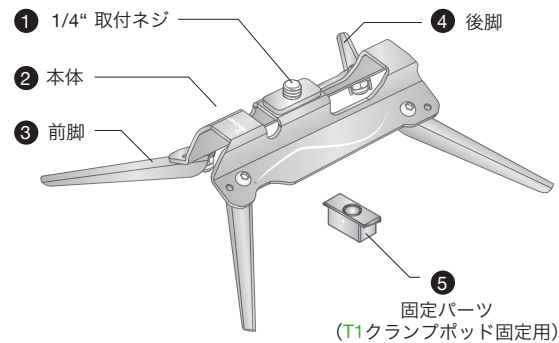

6 取付と操作

6-1: Takeway® T1 クランプポッドへの取付

6-1-1: T1の付属ベースを外す
T1に付属するベースAを矢印の方向に押して外します。外したベースはT1に付属する収納パックに収納ください。

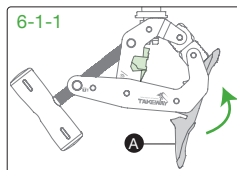

6-1-2: T1への取付方法
固定パーツBの点マークのある面を正面(パーツAの方向)に向けて、5の位置に置きます。G1上部の溝を、T1下部のパーツAに合わせて押さえ、ネジをしっかり締め付けます。確実な装着をご確認の上、ご使用ください。

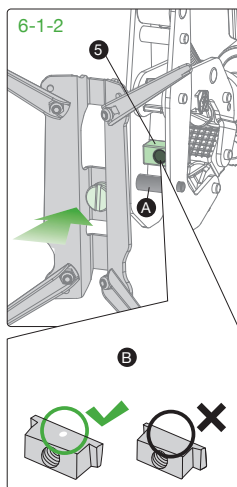

6-1-3: 収納方法

G1をT1に装着後、使用しない時は全ての脚部3、4を底部に収納できます。その際は右図の通り前脚3から収納してください。

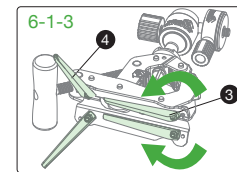

6-1-4: T1クランプポッドとG1トライポッドの装着完成図をご確認ください。

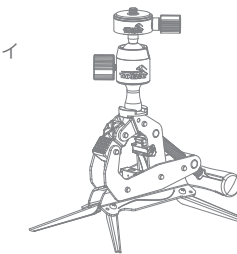

6-2: T-B01ボール雲台の取付方法

T1クランプポッドの標準アクセサリのT-B01ボール雲台(注2)は、オプションアクセサリとして単品でも別途ご購入頂けます。

6-2-1: T-B01ボール雲台の取付方法
G1の取付ネジをボール雲台底部のネジ穴Aに合わせマイナスドライバーで締め付けます。安全のため、取付後全体を揺らして確実な装着をご確認してからご利用ください。

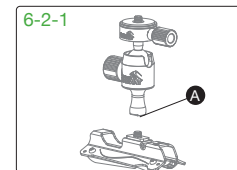

6-2-2: 取付完成図をご確認ください。

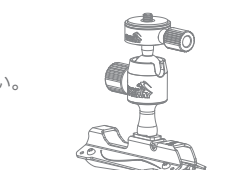

6-3: デジカメの取付方法

G1アングルは限定されますがコンパクトなデジタルカメラを直接装着することも出来ます。自由なアングル変更が必要な場合はT-B01ボール雲台を併用ください。

6-3-1: G1の取付ネジをカメラの三脚ネジ穴Aに合わせてマイナスドライバーで締め付けます。安全のため、取付後全体を揺らして確実な装着をご確認してからご利用ください。(注3)

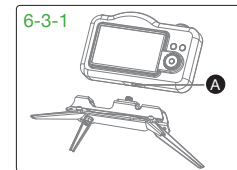

6-3-2: 取付完成図をご確認ください。



7 製品情報と仕様

製品名	G1トライポッド
使用サイズ	9.5cm(L)x 4cm(W)x2.4cm(H)
収納サイズ	15cm(L)x 11.5cm(W)x3.7cm(H)
重量	77g
材質	ステンレススチール
取付ネジ径	1/4"
耐荷重	3Kg

8 安全上の注意事項

- 8-1: 本取扱説明書に記載の使用法、注意事項を良く読んでからご使用ください。本書に記載のない使用法、改造にて生じた故障は保証対象外となります。
- 8-2: 確実な取付、設置が確認できるまで、装着するカメラ、スマートフォン、タブレットなどの機器から手を離さないでください。静止した状態でご使用ください。
- 8-3: ケロシン、シンナーなどの揮発性溶剤を使用して製品を拭かないでください。
- 8-4: 落下や衝撃で本製品に変形、損傷などが生じた場合は、落下事故等の原因となりますので直ちに使用をお止めください。
- 8-5: 中学生未満の児童が使用する場合は、安全確保の為、必ず大人が付き添ってください。

9 注釈

- 注1: * Takeway® G1三脚本体の最大積載荷重は3キログラムです。(雲台を含む)
- 注2: T-B01ボール雲台はTakeway製品専用のアクセサリです。詳しくは販売店までお問い合わせください。
- 注3: デジカメを直接取り付ける際は、キズ防止のため付属の保護パッドを装着してください。